

สรุปผลการประมาณราคาค่าก่อสร้าง

การ	เทศบาลตำบลโนนสูง
ประเภท	งานอาคาร
เจ้าของโครงการ	เทศบาลตำบลโนนสูง
สถานที่ดำเนินการ	เริ่มจากมุมสี่แยกข้างวัดบ้านนางาม (ฝั่งตะวันตก) - หนองประจวร บ้านนางาม หมู่ 6
ฝ่ายออกแบบและประมาณราคา	กองช่างเทศบาลตำบลโนนสูง
ตามแบบ	ทต.โนนสูง เลขที่ /2560
ประมาณราคาตามแบบ ปจ.4	จำนวน 1 แผ่น เมื่อ สิงหาคม 2560

ลำดับที่	รายการ	ค่าวัสดุและค่าแรงงาน รวมเป็นเงิน (บาท)	FACTOR F	ค่าก่อสร้างทั้งหมด รวมเป็นเงิน (บาท)	หมายเหตุ
	ประเภทงานอาคาร				
1	ราคาค่าวัสดุก่อสร้าง	188,702.50	1.2715	239,935.23	
2	ป้ายโครงการ	3,000.00	1.0000	3,000.00	
	- ดอกเบี้ยเงินกู้ 6 %				
	- ภาษีมูลค่าเพิ่ม (VAT) 7 %				
สรุป	รวมราคาค่าดำเนินการทั้งสิ้น			242,935.23	ปรับราคา
	คิดเป็นราคาค่าก่อสร้าง			242,930.00	5.23
	ตัวอักษร	สองแสนสี่หมื่นสองพันเก้าร้อยสามสิบบาทถ้วน			

ขนาดหรือเนื้อที่อาคาร

- ตร.ม.

เฉลี่ยราคาประมาณ

- บาท/ตร.ม.

(.....) ประมาณการ

(ลงชื่อ).....ผู้ว่าจ้าง (.....) ตรวจสอบ
(.....) (.....)

(นายพิชัย ตลรัศมี)

(ลงชื่อ).....ผู้รับจ้าง (นายวานิช ตาบุตรดา)

นายช่างโยธา

(.....) ผู้อำนวยการกองช่าง

(.....) ตรวจสอบ

(ลงชื่อ).....พยาน (.....) อนุมัติ

(นางสาวประครอง สาระฆัง)

(ลงชื่อ).....พยาน (นายคณิต โยมศรีเคน)

ปลัดเทศบาลตำบลโนนสูง

(นาง เตือนราย สุหรั่ง) นายกเทศมนตรีตำบลโนนสูง

คณะกรรมการกำหนดราคากลางได้ตรวจสอบแล้ว (เห็นชอบให้ประมาณราคานี้เป็นราคากลาง)

(.....) ประธานกรรมการ

(.....) กรรมการ

(นายวานิช ตาบุตรดา)

(นายวีระชัย พลະสรค์)

ผู้อำนวยการกองช่าง

หัวหน้าสำนักปลัด

(.....) กรรมการ

(นายทอง นิลปะนันท์)

นักทรัพยากรบุคคล

บัญชีรายละเอียดปริมาณงาน

ประมาณราคา
โครงการ
เริ่มจากมุมสี่แยกข้างวัดบ้านนางาม (ฝั่งตะวันตก) - ท้องพระควร บ้านนางาม หมู่ 6
เริ่มจากมุมสี่แยกข้างวัดบ้านนางาม (ฝั่งตะวันตก) - ท้องพระควร บ้านนางาม หมู่ 6
รายละเอียดโครงการ
1. งานวางท่อระบายน้ำขนาด 0.40 เมตร /พร้อมบ่อพักน้ำและฝ้าปิด
2. งานขยายผิวจราจรวางวัดตีนกว้าง 0.80 เมตร หนา 0.10 ม. ความยาวรวม 189.60 เมตร
(รายละเอียดตามแบบแปลน)

ประมาณการเมื่อวันที่ สิงหาคม 2560 ตามแบบ ทด.โนนสูง เลขที่ /2560

ลำดับที่	รายการ	จำนวน หน่วย	ค่าวัสดุ		ค่าแรงงาน		รวมเงิน (บาท)
			ต่อหน่วย	รวม	ต่อหน่วย	รวม	
1	ดินขุดวางท่อ	120.00 ลบ.ม	-	-	99.00	11,880.00	11,880.00
2	ทรายหยาบรองพื้นปรับระดับ	7.00 ลบ.ม	467.00	3,269.00	99.00	693.00	3,962.00
3	คอนกรีตหยาบรองพื้น	7.00 ลบ.ม	1,850.00	12,950.00	250.00	1,750.00	14,700.00
4	คอนกรีตโครงสร้าง (240 กก./ตร.ซม.)	16.50 ลบ.ม	1,943.00	32,059.50	250.00	4,125.00	36,184.50
5	ท่อระบายน้ำ คลส.ชั้น 3 ขนาด Ø 0.40	176.00 ท่อน	355.00	62,480.00	90.00	15,840.00	78,320.00
6	ยานวหลังท่อ	176.00 ท่อน	30.00	5,280.00	20.00	3,520.00	8,800.00
7	เหล็กวายเมส Ø 4 มม. @0.20x0.20 ม.	152.00 ตร.ม.	25.00	3,800.00	3.00	456.00	4,256.00
8	งานบ่อพักน้ำขนาด/พร้อมฝ้าปิด ขนาด 0.60x0.60x0.60 ม.	17.00 บ่อพัก	1,500.00	25,500.00	300.00	5,100.00	30,600.00
				145,338.50		43,364.00	188,702.50
รวมราคาค่าต้นทุนค่าวัสดุ 1-8							188,702.50

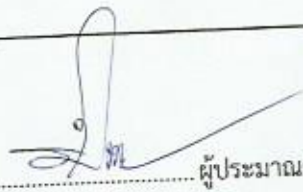
(ลงชื่อ)  ผู้ประมาณการ
(นายพิชัย ดลรัศมี)
นายช่างโยธาชำนาญงาน

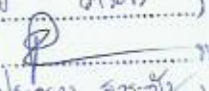
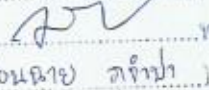
(ลงชื่อ)  ผู้รับจ้าง
(นายชัยพร อารัตริ์)
(ลงชื่อ)  พยาน
(นางสาวประครอง สีระอัฐ)
(ลงชื่อ)  พยาน
(นาง เอื้องน่าย สุจำปา)





โครงการก่อสร้างของ ทด.โมบอู
ประจำกิ่งบประมาณ 2660

โครงการ
วางท่อระบายน้ำ คล. พร้อมบ่อพักน้ำ
พร้อมเสริมเขมาขึงวางสายระบายน้ำบ้านบาง
หนองประจวบ บ้านบาง หมู่ที่ 6

เขียนแบบ
นายพิชัย คลังดี
นายช่างโยธา

ตรวจสอบ
นายวิชาญ ศาญดา
ผู้อำนวยการกองช่าง ทด.โมบอู

ตรวจสอบ
นางสาวประจวบ ศาญดา
ปลัด ทด.โมบอู

อนุมัติ
นายคณิต โชนสีกัน
นายกเทศมนตรีตำบลโมบอู

ขนาดรูปตัดบ่อพักน้ำ 1 : 20

แบบเลขที่ 12659

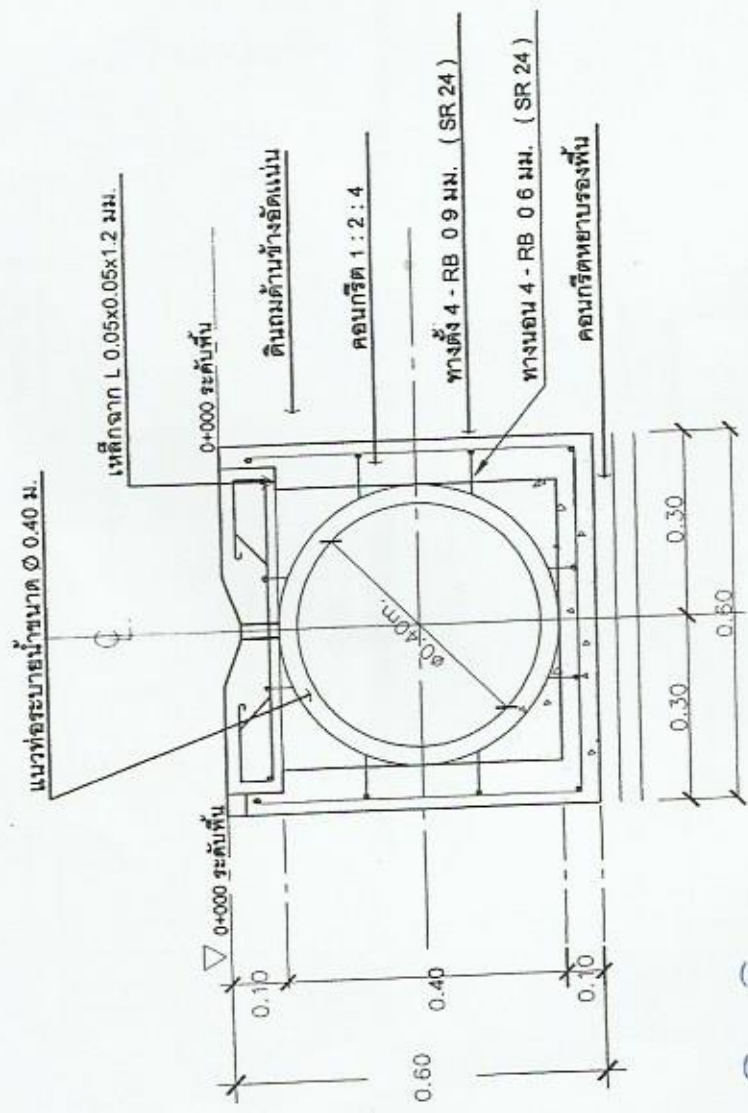

(ลงชื่อ) ผู้ว่าจ้าง
(นายคณิต โชนสีกัน)
(ลงชื่อ) ผู้รับจ้าง
(นายวิชาญ ศาญดา)
(ลงชื่อ) พยาน
(นางสาวประจวบ ศาญดา)
(ลงชื่อ) พยาน
(นายวิชาญ ศาญดา)





โครงการก่อสร้างของ ทค.โนนสูง
ประจำปีงบประมาณ 2560

โครงการ
วางท่อระบายน้ำ คสล. ๓ หรือปลวกหัก
พร้อมเสริมความแข็งแรงทางยาวที่บริเวณบ้านงาน
ของประจักษ์ ช่างบวช ช.ป.๕

เขียนแบบ
นายพิพัฒน์ กลัดดี
นายช่างโยธา

ตรวจสอบ
นายวิชาญ ศาสตรา
ผู้อำนวยการกองช่าง ทค.โนนสูง

ตรวจเสนอ
นางสาวประครอง สารสวัสดิ์
ปลัด ทค.โนนสูง

อนุมัติ
นายคณิต โนนศรีโคต
นายกเทศมนตรีตำบลโนนสูง

แปลนรูปตัดบ่อพักน้ำ 1 : 20

แบบเลขที่ 72559

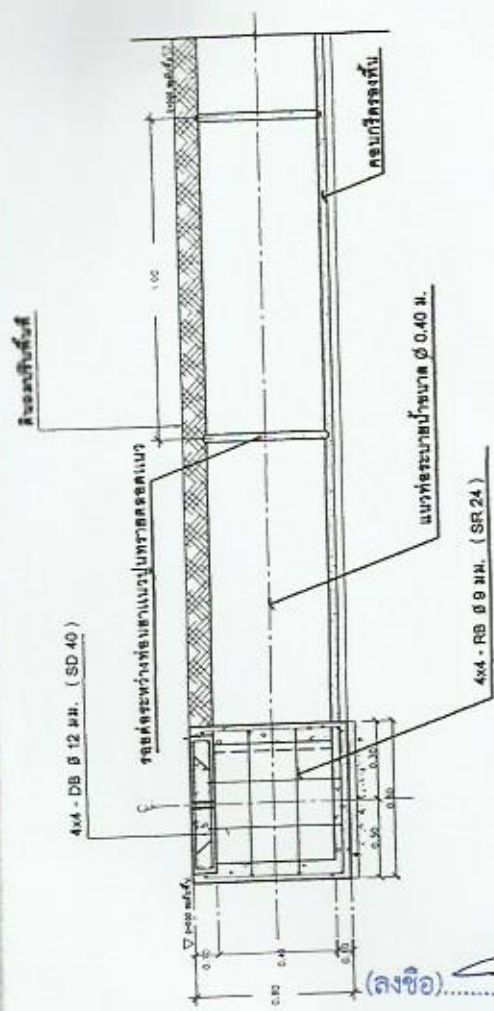

แปลนรูปตัดบ่อพัก-การวางท่อ ① - ①

1 : 25

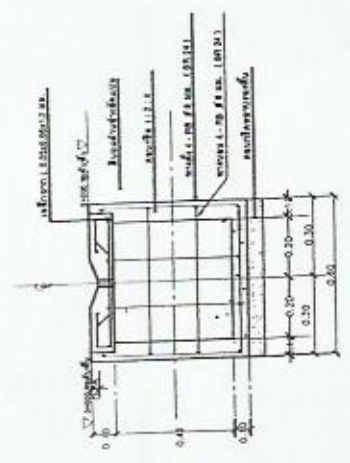

แปลนรูปตัดบ่อพัก ② - ②

1 : 25

(ลงชื่อ) ผู้ว่าจ้าง
(นาย คณิต โนนศรีโคต)
(ลงชื่อ) ผู้รับจ้าง
(นาย พิพัฒน์ กลัดดี)
(ลงชื่อ) พยาน
(นางสาว ประครอง สารสวัสดิ์)
(ลงชื่อ) พยาน
(นาย คณิต โนนศรีโคต)

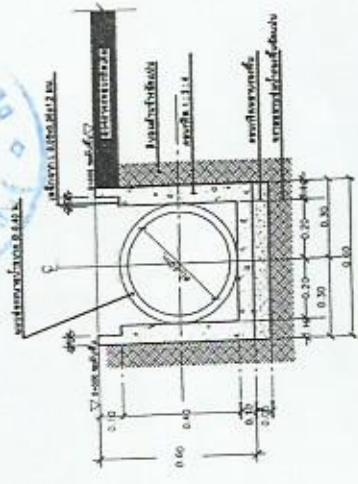



โครงการก่อสร้างของ ทศ.โนนสูง
ปีงบประมาณ 2560

แบบ
รายละเอียดของงานสถาปัตย์
วิธีขึ้น เป็นงานสถาปัตย์ภายในงาน (ใช้ชนิดไม้)
ขนาดกระดาษ A3 (ขนาด 297 x 420 มม.)

เขียนแบบ

นายพิเชษฐ์ คุ้มศรี

นายช่างเขียน

ตรวจสอน

นางสาวรัชดา ศาปะตยา
ผู้อำนวยการกองช่าง ทศ.โนนสูง

ตรวจเสนอ

นางสาวประจักษ์ สารพันธ์
ปลัด ทศ.โนนสูง

อนุมัติ

นายคณิต โนนศรีเงิน
นายกเทศมนตรีตำบลโนนสูง

แปลนเปิดปิดพื้นที่ 1 : 20

แบบเลขที่ 40/2560

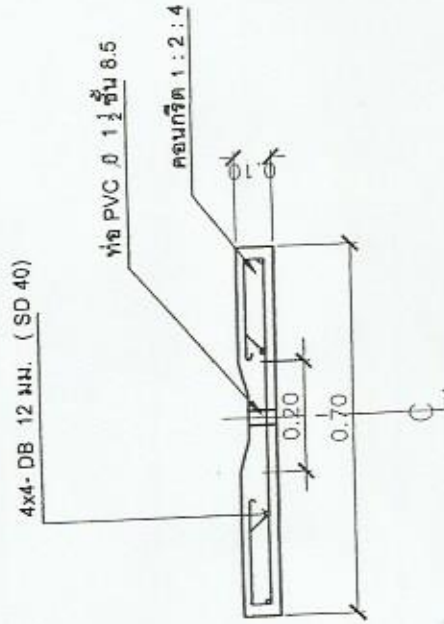
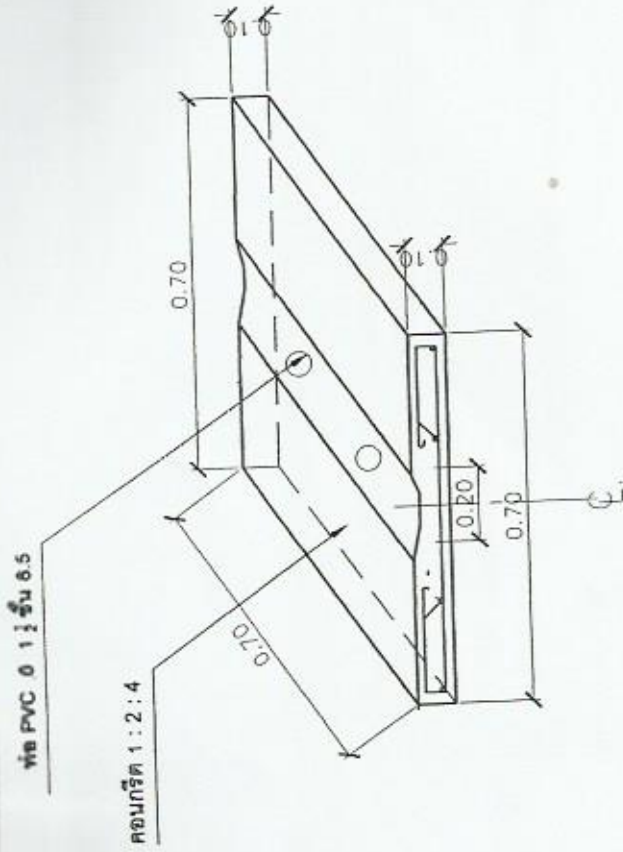

แปลนขยายผาบอพักน้ำราษฎรดิน

1 : 20

(ลงชื่อ) ผู้ว่าราชการ
(นาย พิเชษฐ์ คุ้มศรี)
(ลงชื่อ) ผู้รับจ้าง
(นางสาว รัชดา ศาปะตยา)
(ลงชื่อ) พยาน
(นางสาว ประจักษ์ สารพันธ์)
(ลงชื่อ) พยาน
(นาย คณิต โนนศรีเงิน)





โครงการก่อสร้างของ ทด. โยนบุรี
ประจำปีงบประมาณ 2560

แบบ
รายละเอียดของงาน (ใช้สำหรับ)
จัดตั้ง มีลักษณะเป็นอาคาร 2 ชั้น (ใช้สำหรับ)
ขนาดอาคาร 240 KCS (คอนกรีตตัวอย่างขนาด 0.15 * 0.15 * 0.15)

เขียนแบบ

นายพิทักษ์ คุ้มดี
นายช่างโยธา

ตรวจสอบ

นายวันชัย ตาบุตร
ผู้อำนวยการกองช่าง ทด. โยนบุรี

ตรวจสอบ

นางสาวประครอง ตาบุตร
ปลัด ทด. โยนบุรี

อนุมัติ

นายอดิศักดิ์ โยมศรีเคน
นายกเทศมนตรีตำบลโพนบุรี

แปลนขยายผิวจราจรข้างขึ้น 1 : 20

แบบเลขที่ 30 / 2560

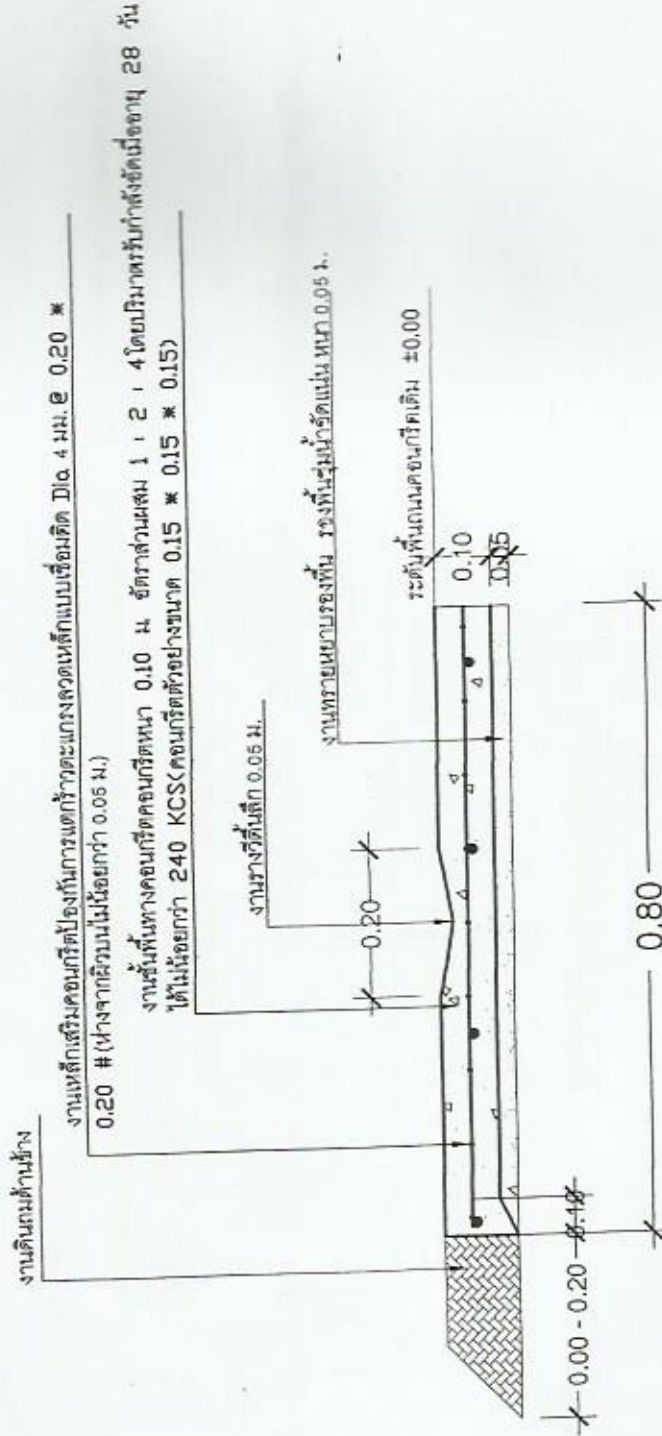

แปลนขยายผิวจราจรข้างขึ้น

1 : 20

(ลงชื่อ)  (นายอดิศักดิ์ โยมศรีเคน)
(ลงชื่อ)  (นาย คัง กัง) ผู้รับจ้าง
(ลงชื่อ)  (นางสาวประครอง ตาบุตร) พยาน
(ลงชื่อ)  (นายเดวิด นาม) พยาน





โครงการก่อสร้างของ ทต. โนนสูง
 ประจำปีงบประมาณ 2560

แบบ
 วาดประกอบร่าง/แปลพิมพ์และเขียนรายละเอียดของงาน
 วัสดุ ที่มาจากวัสดุรีไซเคิลจากงาน (ใช้รีไซเคิล)
 หนังสือพิมพ์ จำนวน ๗ ๕

ลงชื่อ.....
 นายทวิช คุลวิทย์
 นายช่างโยธา ทต. โนนสูง

ลงชื่อ.....
 นายวานิช ตบุดตา
 ผู้อำนวยการกองช่าง ทต. โนนสูง

ลงชื่อ.....
 นางสาวประกรรณ ช่างแจ้ง
 ปลัด ทต. โนนสูง

ลงชื่อ.....
 นายคณิต โยมศรีเคน
 นายก ทต. โนนสูง

แบบมาตรฐานเทศบาลตำบลโนนสูง

แสดงแบบของเทศบาลตำบลโนนสูง

ขยายรายละเอียด Expansion Joint

แบบมาตรฐาน ทต. โนนสูง เลขที่ ๒๐/๒5๕๑

แบบมาตรฐาน ทต. โนนสูง เลขที่ ๒๐/๒5๕๑

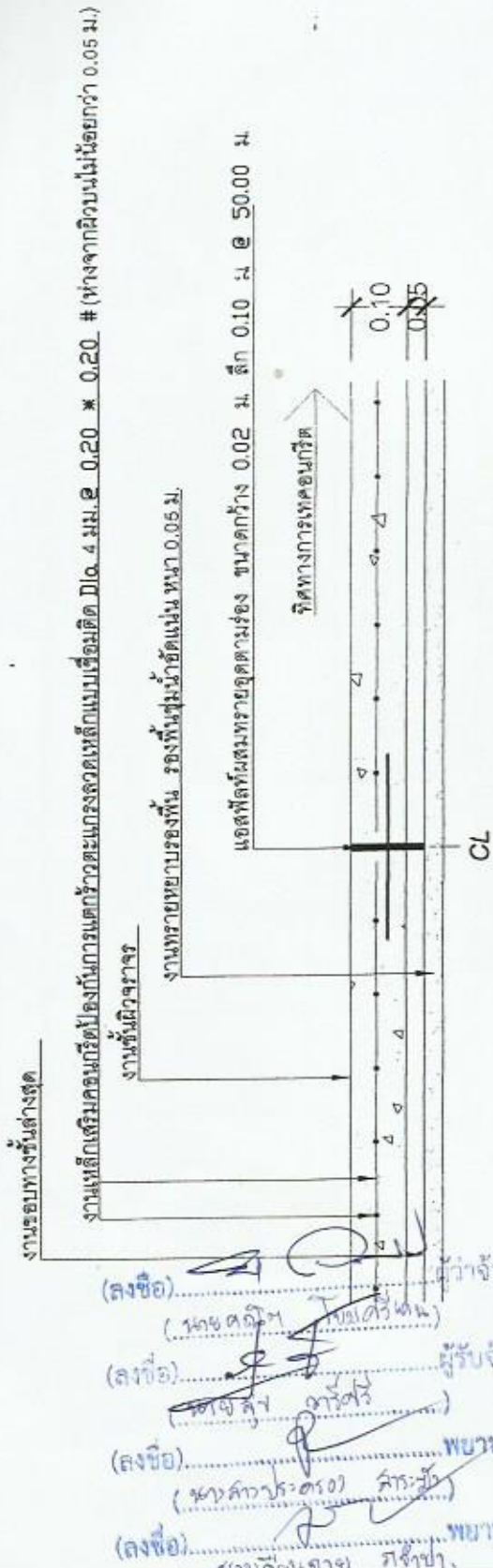

ขยาย Expansion Joint
 1 : 20

หมายเหตุ ในการดำเนินการของงาน Expansion Joint

ผู้รับจ้างต้องดำเนินการตามขนาดที่แสดงระบุในแบบทุกช่วง 50 ม. (ผิวจราจรต้องทำให้ขนาดแยกอิสระจากกัน)

(ลงชื่อ) ผู้ว่าจ้าง
 (นายคณิต โยมศรีเคน)

(ลงชื่อ) ผู้รับจ้าง
 (นายสุวิทย์ คุ้มคำ)

(ลงชื่อ) พยาน
 (นายคำประครอง สีระสิทธิ์)

(ลงชื่อ) พยาน
 (นายดิอนฉาย กุศลญา)



งานขอมบทางชั้นล่างสุด

งานเหล็กเสริมคอนกรีตป้องกันลมการแตกร้าวและแรงกดเหล็กแบบเชื่อมติด Dia. 4 มม. @ 0.20 * 0.20 # (ห่างจากผิวรับไม่ร้อยกว่า 0.05 ม.)

งานชั้นผิวจราจร

งานทรายหยาบรองพื้น รองพื้นสู่น้ำอัดแน่นหนา 0.05 ม.

แอสฟัลท์ผสมทรายอัดตามร่อง ขนาดกว้าง 0.02 ม. ลึก 0.10 ม. @ 50.00 ม.



ขยายรอยต่อเพื่อการก่อสร้าง Contraction Joint
1 : 20

(ลงชื่อ) ผู้รับจ้าง
(ลงชื่อ) วิศวกร
(ลงชื่อ) วิศวกร
(ลงชื่อ) วิศวกร
(ลงชื่อ) วิศวกร



หมายเหตุ ในการดำเนินการของงานของรอยต่อเพื่อการก่อสร้าง Contraction Joint

ผู้รับจ้างต้องดำเนินการใช้บริเวณที่ต้องหยุดเทคอนกรีตหลังจากสิ้นสุดการทำงานในแต่ละวัน หรือในช่วงที่มีเหตุจำเป็นในการจะต้องหยุดงาน เช่น ทางแยกเข้าบ้าน มีรถแล่นออกทุกวัน จะต้องหยุดเทคอนกรีตไว้จนกว่าทำทางเบียงเสร็จ

โครงการก่อสร้างของ ทต. โนนสูง
ปีงบประมาณ 2560

แบบ
รายละเอียดของงาน
หรือ รายละเอียดของงาน (Detail)

ลงชื่อ..... วิศวกร, วิศวกร

นายดิษฐ์ ตรีรัตน์
นายวิชาญ ทต. โนนสูง

ลงชื่อ..... วิศวกร

นายวิชาญ ทต. โนนสูง
ผู้อำนวยการช่าง ทต. โนนสูง

ลงชื่อ..... วิศวกร, วิศวกร

นางสาวประครอง สารแจ้ง
ปลัด ทต. โนนสูง

ลงชื่อ..... อนุมัติ

นายคณิต โยมศรีคน
นายก ทต. โนนสูง

แบบมาตรฐานเทศบาลโนนสูง

แบบฉบับของเทศบาลเมืองเพ็ญศรีของ ทต. โนนสูง
-รายละเอียดของงานก่อสร้าง Contraction Joint

แบบมาตรฐาน ทต. โนนสูง เลขที่ 30 /2560

แบบมาตรฐาน ทต. โนนสูง เลขที่ 30 /2560

5. รายการก่อสร้างถนน_คสล.ในหมู่บ้าน

1. การก่อสร้างถนน คสล. ในหมู่บ้านให้เป็นไปตามข้อกำหนดการก่อสร้าง มทข. 201- มทข. 2003
2. EXPANSION JOINT จะใช้เฉพาะกรณีที่เชื่อมต่อกับโครงสร้างที่มีพื้นฐานรากมั่นคงหรือที่บริเวณทางแยกที่เป็นถนนคอนกรีต
3. วัสดุยาแนวรอยต่อคอนกรีตแบบยืดหยุ่นชนิดเทอร์ซอน
4. วัสดุแอสฟัลต์อุดรอยต่อคอนกรีต <NON-EXTRUD JOINT FILLER> ใช้กระดาดาชาน้อยๆ ขยายตาม มอก. 1041
5. ส่วนยุบคอนกรีต(SLOME) ไม่มากกว่า 7 ซม. และแรงอัด(COMPRESSIVE STRENGTH) ของแ่งตงคอนกรีตด้วยขนาด 15x15x15 ที่อายุ 28 วัน ต้องไม่น้อยกว่า 240 กก./ตร.ซม
6. เหล็กเสริมใช้เหล็กมาตรฐาน มอก.20 และ มอก.24
7. วัสดุก่อสร้างทางที่มีได้กำหนดไว้ในแบบนี้ ให้มีคุณภาพเป็นไปตามมาตรฐานงานทางหลวงชนบท
8. มิติต่างๆที่แสดงให้เป็นเมตร นอกจากระบุไว้เป็นอย่างอื่น

(ลงชื่อ)
(ทอเดีอเนลาบ อธิษฐ์)
(ลงชื่อ)
(นายวิฑูรย์ ธรรมรงค์)
(ลงชื่อ)
(นายวิฑูรย์ ธรรมรงค์)
(ลงชื่อ)
(ทอเดีอเนลาบ อธิษฐ์)



โครงการก่อสร้างของ ทต.ในเขต
ประจำปีงบประมาณ 2560

แบบ
ร่างขออนุญาต...
วันที่...
พ.ศ. ๒๕๖๐

ลงชื่อ.....
นายทศพร ธรรมรงค์

นางสาว.....
ผู้ดำเนินการก่อสร้าง ทต.ในเขต

ลงชื่อ.....
นางสาว.....
ปลัด ทต.ในเขต

นางสาว.....
นายก ทต.ในเขต

นาย.....
นายก ทต.ในเขต

นาย.....
นายก ทต.ในเขต

นาย.....
นายก ทต.ในเขต



โครงการก่อสร้างของ ทต.โนนสูง
ประจำปีงบประมาณ 2560

แบบ
วางผังอาคาร 1.1.1.1
จัดพื้นที่ว่างและสิ่งปลูกสร้าง
พื้นที่ 1.1.1.1 ตารางเมตร (พื้นที่ว่าง)
ของโครงการ บ้านเลขที่ 1.1.1.1

ลงชื่อ.....*[Signature]*.....*[Signature]*.....*[Signature]*
นายพิชัย ดอรัชนี
นายช่างโยธา ทต.โนนสูง

ลงชื่อ.....*[Signature]*.....*[Signature]*.....*[Signature]*
นายวิชาญ ตาตุลา
ผู้อำนวยการของช่าง ทต.โนนสูง

ลงชื่อ.....*[Signature]*.....*[Signature]*.....*[Signature]*
นางสาวประภวดี สารช่วง
ปลัด ทต.โนนสูง

ลงชื่อ.....*[Signature]*.....*[Signature]*.....*[Signature]*
นายคณิต โนนศรีทน
นายก ทต.โนนสูง

แบบร่างของโครงการ
แสดงแบบฉบับร่างผังสิ่งปลูกสร้าง ทต.โนนสูง
-งานสถาปัตย์

แบบร่างฐาน ทต.โนนสูง ชาติวิถี 30/ 1560

แบบร่างฐาน ทต.โนนสูง ชาติวิถี 30/ 1560

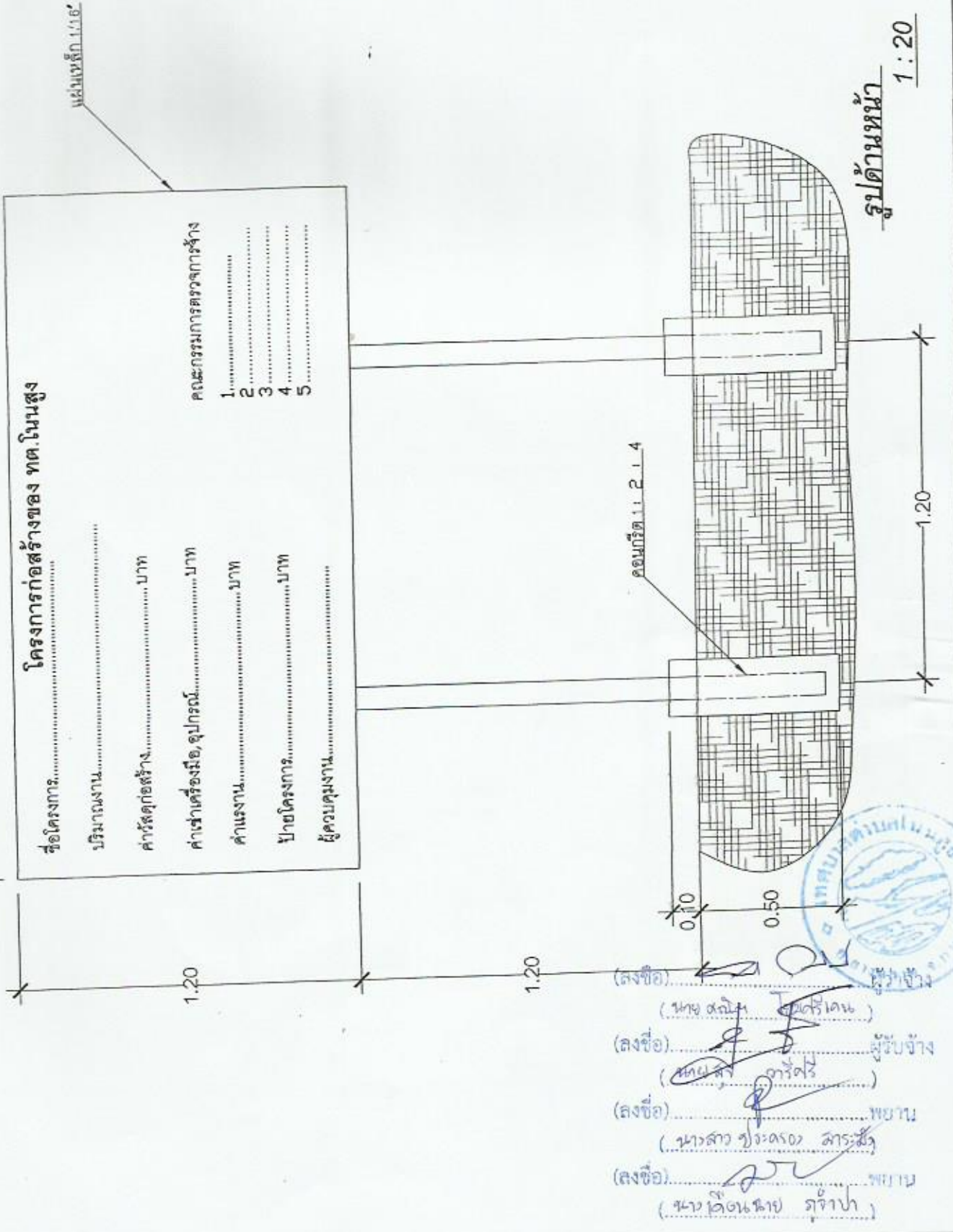

โครงการก่อสร้างของ ทต.โนนสูง

ชื่อโครงการ.....
ปริมาณงาน.....
คำวัสดุก่อสร้าง..... บาท
ค่าเช่าเครื่องมือ, อุปกรณ์..... บาท
ค่าแรงงาน..... บาท
ป้ายโครงการ..... บาท
ผู้ควบคุมงาน.....

คณะกรรมการตรวจการจ้าง

- 1.....
- 2.....
- 3.....
- 4.....
- 5.....

(ลงชื่อ).....*[Signature]*.....*[Signature]*.....*[Signature]*
(นาย.....) (นาย.....) (นาย.....)
(ลงชื่อ).....*[Signature]*.....*[Signature]*.....*[Signature]*
(นาย.....) (นาย.....) (นาย.....)
(ลงชื่อ).....*[Signature]*.....*[Signature]*.....*[Signature]*
(นางสาว.....) (นาย.....) (นาย.....)
(ลงชื่อ).....*[Signature]*.....*[Signature]*.....*[Signature]*
(นาย.....) (นาย.....) (นาย.....)





เหล็กกล่อง (สี่เหลี่ยม) ขนาด 1" x 1" เชื่อมติดกันเหล็ก

แผ่นเหล็ก 1/4"

ท่อเหล็กกลม Ø 2 นิ้ว

คอนกรีต 1:1:4

1.20

1.20

1.20

(ลงชื่อ) ผู้รับจ้าง
 (นายคณิต โยศวิน)
 (ลงชื่อ) ผู้รับจ้าง
 (นาย ส. ส.)
 (ลงชื่อ) พยาน
 (นาย ส. ส.)
 (ลงชื่อ) พยาน
 (นาย ส. ส.)

รูปด้านหลัง

1:20

โครงการก่อสร้างของ ทต. โนนสูง
 ประจำปีงบประมาณ 2560

แบบ
 วางผังระบบน้ำ ปักท่อและเสริมความแข็งแรงทาง
 รั้วดิน เชื่อมตามคู่มือที่หน้างาน (ฝั่งรั้วดิน)
 ของประเทศ / จำนวนหน้า ๗

ลงชื่อ.....สำรวจ, เขียนแบบ
 นายทิว คตวัณ
 นายช่างโยธา ทต. โนนสูง

ลงชื่อ..... ตรวจสอบ
 นายวนิช ตัญดา
 ผู้อำนวยการกองช่าง ทต. โนนสูง

ลงชื่อ.....ตรวจสอบ, เห็นชอบ
 นางสาวประครอง สารตั้ง
 ปลัด ทต. โนนสูง

ลงชื่อ.....อนุมัติ
 นายคณิต โยศวิน
 นายก ทต. โนนสูง

แบบมาตรฐานตามข้อกำหนดของ

แสดงณ. เขตเทศบาลตำบลเข็กสูง ทต. โนนสูง
 -งานระบบน้ำ

แบบมาตรฐาน ทต. โนนสูง ลงที่ ๖๐/๒560

แบบมาตรฐาน ทต. โนนสูง ลงที่ ๖๐/๒560



แสดงสถานที่ก่อสร้าง บ้านงาม หมู่ 6



(ลงชื่อ)
 (นาย คณิศ)
 (ลงชื่อ)
 (นาย คณิศ)
 (ลงชื่อ)
 (นาย คณิศ)
 (ลงชื่อ)
 (นาย คณิศ)

- ก. รายการก่อสร้างวางระบายน้ำ คสล. ในหมู่บ้าน
1. ก่อสร้างวางระบายน้ำ คสล. ในหมู่บ้านให้เป็นไปตามข้อกำหนดการก่อสร้าง
2. ท่อระบายน้ำขนาด $\varnothing 0.40$ เมตร/ยาแนวหลังท่อทุกช่วง
3. ขนาดบ่อพักน้ำกว้าง 0.60 เมตร ยาว 0.60 เมตร ทน 0.10 เมตร
4. ขยายผิวจราจรวางตีเส้น กว้าง 0.80 เมตร ทน 0.10 เมตร



โครงการสร้างท่อ ทด โบนสูง งบประมาณปีงบประมาณ 2560
แบบ รายละเอียด: 1. รายละเอียดการก่อสร้างวางท่อ 2. วัสดุ: คอนกรีตเสริมเหล็ก วัสดุพลาสติก (สีเทาเข้ม) 3. ระยะระหว่างท่อ: 1.5 เมตร
เขียนแบบ นายพิชัย คงรัมย์ นายชาญโยธา
ตรวจสอบ นายวิชาญ ศานติศา ผู้อำนวยการกองช่าง ทด โบนสูง
ตรวจสอบ นายสุวิทย์ ประสงค์ สารรัง ปลัด ทด โบนสูง
อนุมัติ นายคณิต โคนศิริเดโช นายกเทศมนตรีตำบลโบนสูง
แปลนผังบริเวณ
แบบเลขที่ 12560

โครงการวางท่อระบายน้ำ พื้ดินปลูกไม้และเสริมขยายผิวจราจรทางวัด
 เริ่มจากมุมสี่แยกท้ายวัดบ้านนาสาม (ฝั่งตะวันตก) ท้องที่ประควร์บ้านนาสาม หมู่ 6



(ลงชื่อ)  ผู้ว่าเจ้า
 (นาย) ด.สุวิทย์ ไชยศิริพันธ์
 (ลงชื่อ)  ผู้รับจัด
 (นาย) สิงห์ จารุศิริ
 (ลงชื่อ)  พยาน
 (นาย) ศาสตราพร ธรรมะชัย
 (ลงชื่อ)  พยาน
 (นาย) เดือนฉาย สุจำปา

Handwritten signature or mark.

การเปิดเผยราคาและการคำนวณราคากลางงานก่อสร้าง
ตารางแสดงวงเงินงบประมาณที่ได้รับจัดสรรและราคาในงานจ้างก่อสร้าง

๑.ชื่อโครงการ วางท่อระบายน้ำพร้อมบ่อพักน้ำและเสริมขยายผิวจราจรรางวัดดิน เริ่มจากมุมสี่แยกข้างวัดบ้าน
นางาม (ฝั่งตะวันตก) ท้องพระควร บ้านนางาม หมู่ ๖
หน่วยงานเจ้าของโครงการ กองช่าง เทศบาลตำบลโนนสูง
๒.วงเงินงบประมาณที่ได้รับจัดสรร ๒๖๙,๐๐๐ บาท
๓.ลักษณะงานโดยสังเขป ๑.งานวางท่อระบายน้ำขนาด ๐.๔๐ ม./พร้อมบ่อพักน้ำพร้อมฝาปิด
๒.ขยายผิวจราจรรางวัดดิน กว้าง ๐.๘๐ ม.หนา ๐.๑๐ ม.ความยาวรวม ๑๘๙.๖๐ ม.

พร้อมมือโครงการ ๑ ป้าย (รายละเอียดตามแบบแปลน ทด.โนนสูงกำหนด)
ราคากลางคำนวณ ณ วันที่ ๑๘ เดือน สิงหาคม พ.ศ. ๒๕๖๐

เป็นเงิน ๒๔๒,๙๓๐ บาท

๔. บัญชีประมาณการราคากลาง

๑.๑ ดินขุดวางท่อ	เป็นเงิน ๑๑,๘๘๐	บาท
๑.๒ ทราดยาบรองพื้นปรับระดับ	เป็นเงิน ๓,๙๖๒	บาท
๑.๓ คอนกรีตหยาบรองพื้น	เป็นเงิน ๑๔,๗๐๐	บาท
๑.๔ คอนกรีตโครงสร้าง (๒๔๐ กก./ตร.จ.ม.)	เป็นเงิน ๓๖,๑๘๔	บาท
๑.๕ ท่อระบายน้ำ คสล.ชั้น ๓ ขนาดØ ๐.๔๐ ม.	เป็นเงิน ๗๘,๓๒๐	บาท
๑.๖ ยานแนวหลังท่อ	เป็นเงิน ๘,๘๐๐	บาท
๑.๗ เหล็กทวายนมส Ø ๔ มม.@ ๐.๒๐x๐.๒๐ ม.	เป็นเงิน ๔,๒๕๖	บาท
๑.๘ งานบ่อพักน้ำขนาด/พร้อมฝาปิด ขนาด ๐.๖๐x๐.๖๐x๐.๖๐ ม.	เป็นเงิน ๓๐,๖๐๐	บาท
รวมค่าวัสดุ+ค่าแรงงาน	เป็นเงิน ๑๘๘,๗๐๒.๕๐	บาท
- ค่า Factor F (๑.๒๗๑๕)	เป็นเงิน ๒๓๙,๙๓๕.๒๓	บาท
- ค่าป้ายโครงการ	เป็นเงิน ๓,๐๐๐	บาท
รวมเป็นเงิน ๒๔๒,๙๓๕.๒๓ บาท	ปรับราคา ๕.๒๓	บาท
- คิดเป็นราคาค่าก่อสร้างทั้งสิ้น	เป็นเงิน ๒๔๒,๙๓๐	บาท

๖. รายชื่อคณะกรรมการกำหนดราคากลาง

๖.๑ นายวานิช	ตาบุตรดา	ประธานกรรมการ
๖.๒ นายวีระชัย	พละสรรค	กรรมการ
๖.๓ นายทอง	นิลปะนันท์	กรรมการ/เลขานุการ



(ลงชื่อ) ผู้รับจ้าง
(ลงชื่อ) ผู้รับจ้าง
(ลงชื่อ) พยาน
(ลงชื่อ) พยาน

สำเนาฉบับ

บันทึกตกลงราคาจ้าง (โดยวิธีตกลงราคา)

เลขที่ ๑๗๕/๒๕๖๐

บันทึกตกลงฉบับนี้ทำขึ้น ณ สำนักงานเทศบาลตำบลโนนสูง ตำบลโนนสูง อำเภอขามเฒ่า จังหวัดกาฬสินธุ์ เมื่อวันที่ ๑๘ เดือน สิงหาคม พ.ศ. ๒๕๖๐ ระหว่าง สำนักงานเทศบาลตำบลโนนสูง โดย นายคณิต โยมศรีเคน ตำแหน่ง นายกเทศมนตรีตำบลโนนสูง ซึ่งต่อไปในบันทึกตกลงนี้เรียกว่า “ผู้ว่าจ้าง” ฝ่ายหนึ่ง กับ ร้าน ส.วิสตูก่อสร้าง โดย นายสุข วารีศรี สำนักงานใหญ่ ตั้งอยู่เลขที่ ๑๑๐ หมู่ที่ ๑๐ ตำบลโนนสูง อำเภอขามเฒ่า จังหวัดกาฬสินธุ์ ผู้มีอำนาจลงนามบุคคลธรรมดา ตามใบทะเบียนพาณิชย์ จังหวัดกาฬสินธุ์ ทะเบียนเลขที่ ๓๔๖๐๗๐๐๘๓๐๘๘๘ คำขอที่ ๔๖๐๔๕๕๕๐๐๐๒๑ ลงวันที่ ๒๕ ตุลาคม ๒๕๕๙ ซึ่งต่อไปในบันทึกตกลงนี้เรียกว่า “ผู้รับจ้าง” อีกฝ่ายหนึ่ง

ข้อ ๑ ข้อตกลงว่าจ้าง

ผู้ว่าจ้างตกลงจ้างและผู้รับจ้างตกลงรับจ้างทำงานก่อสร้างวางท่อระบายน้ำ/พร้อมบ่อพักน้ำและเสริมขยายผิวจราจรรางวัดต้น เริ่มจากสี่แยกข้างวัดบ้านนางาม (ฝั่งตะวันตก) -หนองนางควร บ้านนางาม หมู่ ๖ มีรายละเอียดดังนี้ ๑.งานวางท่อระบายน้ำขนาด ๐.๔๐ เมตร/พร้อมบ่อพักน้ำและฝาปิด ๒.งานขยายผิวจราจรรางวัดต้นกว้าง ๐.๘๐ เมตร หนา ๐.๑๐ เมตร ความยาวรวม ๑๘๘.๖๐ เมตร ตำบลโนนสูง อำเภอขามเฒ่า จังหวัดกาฬสินธุ์ (รายละเอียดปรากฏตามบัญชีรายการก่อสร้างและปริมาณงาน พร้อมป้ายโครงการ) ตามข้อกำหนดและเงื่อนไขแห่งสัญญานี้ รวมทั้งเอกสารแนบท้ายสัญญาผู้รับจ้างตกลงที่จะจัดหาแรงงานและวัสดุเครื่องมือเครื่องใช้ ตลอดจนอุปกรณ์ต่าง ๆ ชนิดดี เพื่อใช้ในการงานจ้างตามสัญญานี้

ข้อ ๒ เอกสารอันเป็นส่วนหนึ่งของสัญญา

เอกสารแนบท้ายสัญญาดังต่อไปนี้ให้ถือเป็นส่วนหนึ่งของสัญญานี้

๒.๑ ผนวก ๑ แบบแปลน	จำนวน ๑๒ หน้า
๒.๒ ผนวก ๒ ใบแจ้งปริมาณงานก่อสร้าง	จำนวน ๒ หน้า
๒.๓ ผนวก ๓ การเปิดเผยราคากลางและการคำนวณราคากลาง	จำนวน ๑ หน้า

ความใดในเอกสารแนบท้ายสัญญาที่ขัดแย้งกับข้อความในสัญญานี้ ให้ใช้ข้อความในสัญญานี้บังคับและในกรณีที่เอกสารแนบท้ายสัญญาขัดแย้งกันเอง ผู้รับจ้างจะต้องปฏิบัติตามคำวินิจฉัยของผู้ว่าจ้าง

ข้อ ๓ หลักประกันการปฏิบัติตามสัญญา

ในขณะที่ทำสัญญานี้ ผู้รับจ้างได้นำหลักประกันเป็น ผู้รับจ้างได้นำหลักประกันเป็น เงินสด เป็นจำนวนเงิน ๑๒,๑๔๗ บาท (หนึ่งหมื่นสองพันหนึ่งร้อยสี่สิบเจ็ดบาทถ้วน) ตามใบเสร็จรับเงิน ๐๐๗ เล่มที่ ๑๓ ลงวันที่ ๑๘ สิงหาคม ๒๕๖๐ มามอบให้แก่ผู้ว่าจ้างเพื่อเป็นหลักประกันการปฏิบัติตามสัญญานี้

หลักประกันที่ผู้รับจ้างนำมามอบไว้ตามวรรคหนึ่ง ผู้ว่าจ้างจะคืนให้เมื่อผู้รับจ้างพ้นจากข้อผูกพันตามสัญญานี้แล้ว

(ลงชื่อ).....ผู้ว่าจ้าง
(นายคณิต โยมศรีเคน)

(ลงชื่อ).....ผู้รับจ้าง
(นายสุข วารีศรี)

(ลงชื่อ).....พยาน
(นางสาวประครอง สาระพัง)

(ลงชื่อ).....พยาน
(นางเดือนฉาย ภูจำปา)

ข้อ ๔ ค่าจ้างและการจ่ายเงิน

(สัญญาเป็นราคาเหมารวม)

ผู้ว่าจ้างตกลงจ่ายและผู้รับจ้างตกลงรับจ้างจำนวนเงิน ๒๔๒,๙๓๐ บาท (สองแสนสี่หมื่นสองพันเก้าร้อยสามสิบบาทถ้วน) ซึ่งได้รวมภาษีมูลค่าเพิ่ม จำนวน - บาท ตลอดจนภาษีอากรอื่น ๆ และค่าใช้จ่ายทั้งปวงด้วยแล้ว โดยถือราคาเหมารวมเป็นเกณฑ์และกำหนดการจ่ายเงินเป็นงวด ๆ ดังนี้

งวดที่ ๑ เป็นจำนวนเงิน.....บาท (.....) เมื่อผู้รับจ้างได้ ให้แล้วเสร็จภายใน.....

งวดที่ ๒ เป็นจำนวนเงินบาท (.....) เมื่อผู้รับจ้างได้ปฏิบัติงาน.....ให้แล้วเสร็จภายในวันที่.....

งวดที่ ๓ เป็นจำนวนเงินบาท (.....) เมื่อผู้รับจ้างได้ปฏิบัติงาน.....ให้แล้วเสร็จภายใน.....

งวดที่ ๔ เป็นจำนวนเงินบาท (.....) เมื่อผู้รับจ้างได้ปฏิบัติงาน.....ให้แล้วเสร็จภายใน.....

งวดเดียว เป็นจำนวนเงิน ๒๔๒,๙๓๐ บาท (สองแสนสี่หมื่นสองพันเก้าร้อยสามสิบบาทถ้วน) เมื่อผู้รับจ้างได้ปฏิบัติงานทั้งหมดให้แล้วเสร็จเรียบร้อยตามสัญญารวมทั้งทำสถานที่ก่อสร้างให้สะอาดเรียบร้อยตามที่กำหนดไว้ในข้อ ๑๘

ข้อ ๕ กำหนดเวลาแล้วเสร็จและสิทธิของผู้ว่าจ้างในการบอกเลิกสัญญา

ผู้รับจ้างต้องเริ่มทำงานที่รับจ้างภายในวันที่ ๑๘ เดือน สิงหาคม ๒๕๖๐ และจะต้องทำงานให้แล้วเสร็จสมบูรณ์ภายในวันที่ ๑ เดือน ตุลาคม พ.ศ. ๒๕๖๐ (๔๕ วัน) ถ้าผู้รับจ้างมิได้ลงมือทำงานภายในกำหนดเวลา หรือไม่สามารทำงานให้แล้วเสร็จตามกำหนดเวลา หรือมีเหตุให้เชื่อได้ว่าผู้รับจ้างไม่สามารถทำงานให้แล้วเสร็จภายในกำหนดเวลา หรือจะแล้วเสร็จล่าช้าเกินกว่ากำหนดเวลา หรือผู้รับจ้างทำผิดสัญญาข้อใดข้อหนึ่งหรือตกเป็นผู้ล้มละลายหรือเพิกเฉยไม่ปฏิบัติตามคำสั่งของคณะกรรมการตรวจการจ้าง หรือผู้ควบคุมงาน หรือบริษัทที่ปรึกษาซึ่งได้รับมอบอำนาจจากผู้ว่าจ้าง ผู้ว่าจ้างมีสิทธิที่จะบอกเลิกสัญญานี้ได้ และมีสิทธิจ้างผู้รับจ้างรายใหม่เข้าทำงานของผู้รับจ้างให้ลุกลงไปได้ด้วย

การที่ผู้ว่าจ้างไม่ใช้สิทธิเลิกสัญญาดังกล่าวข้างต้น ไม่เป็นเหตุให้ผู้รับจ้างพ้นจากความรับผิดชอบตามสัญญา

(ลงชื่อ).....ผู้ว่าจ้าง
(นายคณิต โยมศรีเคน)

(ลงชื่อ).....ผู้รับจ้าง
(นายสุช วาริศรี)

(ลงชื่อ).....พยาน
(นางสาวประครอง สาระขัง)

(ลงชื่อ).....พยาน
(นางเดือนฉาย ภูจำปา)



ข้อ ๖ ความรับผิดชอบในความชำรุดบกพร่องของงานจ้าง

เมื่องานแล้วเสร็จสมบูรณ์ และผู้ว่าจ้างได้รับมอบงานจากผู้รับจ้าง หรือจากผู้รับจ้างรายใหม่ในกรณีที่มีการบอกเลิกสัญญาตามข้อ ๕ หากมีเหตุชำรุดบกพร่อง หรือเสียหายเกิดขึ้นจากงานจ้างนี้ ภายในกำหนด ๒ ปี - เดือน นับถัดจากวันที่ได้รับมอบงานดังกล่าวซึ่งความชำรุดบกพร่องหรือเสียหายนั้นเกิดจากความบกพร่องของผู้รับจ้างอันเกิดจากการใช้วัสดุที่ไม่ถูกต้อง หรือทำไว้มันไม่เรียบร้อย หรือทำไม่ถูกต้องตามมาตรฐานแห่งหลักวิชา ผู้รับจ้างจะต้องรีบทำการแก้ไขให้เป็นที่เรียบร้อยโดยไม่ชักช้า โดยผู้ว่าจ้างไม่ต้องออกเงินใด ๆ ในการนี้ทั้งสิ้น หากผู้รับจ้างบิดพลิ้วไม่กระทำการดังกล่าวภายในกำหนด ๑๕ วัน นับแต่วันที่ได้รับแจ้งเป็นหนังสือจากผู้ว่าจ้างหรือไม่ทำการแก้ไขให้ถูกต้องเรียบร้อยภายในเวลาที่ผู้ว่าจ้างกำหนดให้ผู้ว่าจ้างมีสิทธิที่จะทำการนั้นเองหรือจ้างผู้อื่นให้ทำงานนั้นโดยผู้รับจ้างต้องเป็นผู้ออกค่าใช้จ่าย

ข้อ ๗ การจ้างช่วง

ผู้รับจ้างจะต้องไม่เอางานทั้งหมดหรือบางส่วนแห่งสัญญานี้ไปจ้างช่วงอีกต่อหนึ่งโดยไม่ได้รับความยินยอมเป็นหนังสือจากผู้ว่าจ้างก่อน ทั้งนี้ นอกจากในกรณีที่สัญญานี้จะได้ระบุไว้เป็นอย่างอื่น ความยินยอมดังกล่าวนั้นไม่เป็นเหตุให้ผู้รับจ้างหลุดพ้นจากความรับผิดชอบหรือพันธะหน้าที่ตามสัญญานี้ และผู้รับจ้างจะยังคงต้องรับผิดชอบในความผิดและความประมาทเลินเล่อของผู้รับจ้างช่วงหรือของตัวแทนหรือลูกจ้างของผู้รับจ้างช่วงนั้นทุกประการ

ข้อ ๘ การควบคุมงานของผู้รับจ้าง

ผู้รับจ้างจะต้องควบคุมงานที่รับจ้างอย่างเอาใจใส่ด้วยประสิทธิภาพและความชำนาญและในระหว่างทำงานที่รับจ้างจะต้องจัดให้มีผู้แทนซึ่งทำงานเต็มเวลาเป็นผู้ควบคุมงาน ผู้ควบคุมงานดังกล่าวจะต้องเป็นผู้แทนที่ได้รับมอบอำนาจจากผู้รับจ้าง คำสั่งหรือคำแนะนำต่าง ๆ ที่ได้แจ้งแก่ผู้แทนผู้ได้รับมอบอำนาจนั้นให้ถือว่าเป็นคำสั่งหรือคำแนะนำที่ได้แจ้งแก่ผู้รับจ้าง การแต่งตั้งผู้ควบคุมงานนั้นจะต้องทำเป็นหนังสือและต้องได้รับความเห็นชอบจากผู้ว่าจ้าง การเปลี่ยนตัวหรือแต่งตั้งผู้ควบคุมงานใหม่จะทำได้หากไม่ได้รับความเห็นชอบจากผู้ว่าจ้างก่อน

ผู้ว่าจ้างมีสิทธิที่จะขอให้เปลี่ยนตัวผู้แทนได้รับมอบอำนาจนั้น โดยแจ้งเป็นหนังสือไปยังผู้รับจ้าง และผู้รับจ้างจะต้องทำการเปลี่ยนตัวโดยพลัน โดยไม่คิดราคาเพิ่มหรืออ้างเป็นเหตุเพื่อขยายอายุสัญญาอันเนื่องมาจากเหตุนี้

ข้อ ๙ ความรับผิดชอบของผู้รับจ้าง

ผู้รับจ้างจะต้องรับผิดชอบต่ออุบัติเหตุ ความเสียหาย หรือภัยอันตรายใด ๆ อันเกิดจากการปฏิบัติงานของผู้รับจ้าง และจะต้องรับผิดชอบต่อความเสียหายจากอาชญากรรมกระทำของลูกจ้างของผู้รับจ้าง

(ลงชื่อ).....ผู้ว่าจ้าง
(นายคณิต โยมศรีเคน)

(ลงชื่อ).....ผู้รับจ้าง
(นายสุข วาริศรี)

(ลงชื่อ).....พยาน
(นางสาวประครอง สาระรัง)

(ลงชื่อ).....พยาน
(นางเดือนฉาย กุจำปา)

ความเสียหายใด ๆ อันเกิดแก่งานที่ผู้รับจ้างได้ทำขึ้น แม้จะเกิดขึ้นเพราะเหตุสุดวิสัย นอกจากกรณีอันเกิดจากความผิดของผู้ว่าจ้าง ผู้รับจ้างจะต้องรับผิดชอบโดยซ่อมแซมให้คืนดีหรือเปลี่ยนให้ใหม่โดยค่าใช้จ่ายของผู้รับจ้างเอง ความรับผิดชอบของผู้รับจ้างดังกล่าวในข้อนี้จะสิ้นสุดลงเมื่อผู้ว่าจ้างได้รับมอบงานครั้งสุดท้าย ซึ่งหลังจากนั้นผู้รับจ้างคงต้องรับผิดชอบเพียงในกรณีชำรุดบกพร่อง หรือความเสียหายดังกล่าวในข้อ ๖ เท่านั้น

ข้อ ๑๐ การจ่ายเงินแก่ลูกจ้าง

ผู้รับจ้างจะต้องจ่ายเงินแก่ลูกจ้างที่ผู้รับจ้างมาในอัตรา และตามกำหนดเวลาที่ผู้รับจ้างได้ตกลงหรือทำสัญญาไว้ต่อลูกจ้างดังกล่าวถ้าผู้รับจ้างไม่จ่ายเงินค่าจ้างหรือค่าทดแทนอื่นใดแก่ลูกจ้างดังกล่าวในวรรคแรก ผู้ว่าจ้างมีสิทธิที่จะเอาเงินค่าจ้างที่จะต้องจ่ายแก่ผู้รับจ้างมาจ่ายให้แก่ลูกจ้างของผู้รับจ้างดังกล่าวและให้ถือว่าผู้ว่าจ้างได้จ่ายเงินจำนวนนั้น เป็นค่าจ้างให้แก่ผู้รับจ้างตามสัญญาแล้วผู้รับจ้างจะต้องจัดให้มีประกันภัยสำหรับลูกจ้างทุกคนที่จ้างมาทำงานโดยให้ครอบคลุมถึงความรับผิดชอบทั้งปวงของผู้รับจ้างรวมทั้งผู้รับจ้างช่วงอันหากจะพึงมีในกรณีความเสียหายที่คิดค่าสินไหมทดแทนได้ตามกฎหมายซึ่งเกิดจากอุบัติเหตุหรือภัยอันตรายใด ๆ ต่อลูกจ้างหรือบุคคลอื่นที่ผู้รับจ้างหรือผู้รับจ้างช่วงจ้างมาทำงาน ผู้รับจ้างจะต้องส่งมอบกรมธรรม์ประกันภัยดังกล่าวพร้อมทั้งหลักฐานการชำระเบี้ยประกันให้แก่ผู้ว่าจ้าง เมื่อผู้ว่าจ้างเรียกร้อง

ข้อ ๑๑ การตรวจงานจ้าง

ถ้าผู้จ้างแต่งตั้งกรรมการตรวจการจ้าง ผู้ควบคุมงานหรือบริษัทที่ปรึกษาเพื่อควบคุมการทำงานของผู้รับจ้าง กรรมการตรวจการจ้างหรือผู้ควบคุมงานหรือบริษัทที่ปรึกษานั้น มีอำนาจเข้าไปตรวจการงานในโรงงานและสถานที่ที่กำลังก่อสร้างได้ตลอดเวลาและผู้รับจ้างจะต้องอำนวยความสะดวกและให้ความช่วยเหลือในการนั้นตามสมควรการที่มีกรรมการตรวจการจ้าง ผู้ควบคุมงานหรือบริษัทที่ปรึกษาหาทำให้ผู้รับจ้างพ้นความรับผิดชอบตามสัญญานี้

อีกหนึ่งข้อใดไม่

ข้อ ๑๒ แบบรูปและรายการรายละเอียดคลาดเคลื่อน

ผู้รับจ้างจะต้องรับรองว่าได้ตรวจสอบและทำความเข้าใจในแบบรูปรายการละเอียดโดยถี่ถ้วนแล้วหากปรากฏว่าแบบรูปและรายการละเอียดนั้นผิดพลาดหรือคลาดเคลื่อนไปจากหลักการทางวิศวกรรมหรือทางเทคนิคผู้รับจ้างตกลงที่จะปฏิบัติตามคำวินิจฉัยของกรรมการตรวจการจ้างหรือผู้ควบคุมงานหรือบริษัทที่ปรึกษาที่ผู้ว่าจ้างแต่งตั้งเพื่อให้งานแล้วเสร็จบริบูรณ์โดยจะคิดค่าใช้จ่ายใด ๆ เพิ่มขึ้นจากผู้ว่าจ้างไม่ได้

(ลงชื่อ).....ผู้ว่าจ้าง
(นายคณิต โยมศรีเคน)

(ลงชื่อ).....ผู้รับจ้าง
(นายสุช วาริศรี)

(ลงชื่อ).....พยาน
(นางสาวประครอง สาระรัง)

(ลงชื่อ).....พยาน
(นางเดือนฉาย ภูจำปา)

ข้อ ๑๓ การควบคุมงานโดยผู้ว่าจ้าง

ผู้รับจ้างตกลงว่า กรรมการตรวจการจ้าง ผู้ควบคุมงานหรือบริษัทที่ปรึกษาที่ผู้ว่าจ้างแต่งตั้งมีอำนาจที่จะตรวจสอบและควบคุมงานเพื่อให้เป็นไปตามเอกสารสัญญาและมีอำนาจที่จะสั่งให้แก้ไข เปลี่ยนแปลง เพิ่มเติม หรือตัดทอนซึ่งงานตามสัญญานี้ หากผู้รับจ้างขัดขืนไม่ปฏิบัติตาม กรรมการตรวจการจ้างผู้ควบคุมงานหรือบริษัทที่ปรึกษามีอำนาจที่จะสั่งให้หยุดกิจการนั้นชั่วคราวได้ ความล่าช้าในกรณีเช่นนี้ผู้รับจ้างจะถือเป็นเหตุขอขยายวันทำการออกไปมิได้

ข้อ ๑๔ งานพิเศษและการแก้ไขงาน

ผู้ว่าจ้างมีสิทธิที่จะสั่งให้ผู้รับจ้างทำงานพิเศษซึ่งไม่ได้แสดงไว้ หรือรวมอยู่ในเอกสารสัญญาหากงานพิเศษนั้น ๆ อยู่ในขอบข่ายทั่วไปแห่งวัตถุประสงค์ของสัญญานี้ นอกจากนี้ผู้ว่าจ้างยังมีสิทธิสั่งให้เปลี่ยนแปลงหรือแก้ไขแบบรูป และข้อกำหนดต่าง ๆ ในเอกสารสัญญานี้ด้วย โดยไม่ทำให้สัญญาเป็นโมฆะแต่อย่างใด อัตราค่าจ้างหรือราคาที่กำหนดไว้ในสัญญานี้ให้กำหนดใช้สำหรับงานพิเศษหรืองานที่เพิ่มเติมขึ้นหรือตัดทอนลงทั้งปวงตามคำสั่งของผู้ว่าจ้าง หากในสัญญาไม่ได้กำหนดไว้ถึงอัตราค่าจ้าง หรือราคาใด ๆ ที่จะนำมาใช้สำหรับงานพิเศษหรืองานที่เพิ่มขึ้นดังกล่าว ผู้ว่าจ้างและผู้รับจ้างจะได้ตกลงกันที่จะกำหนดอัตราหรือราคารวมทั้งการขยายระยะเวลา(ถ้ามี) กันใหม่เพื่อความเหมาะสมในกรณีที่ตกลงกันไม่ได้ ผู้ว่าจ้างจะกำหนดอัตราจ้างหรือราคาตายตัวตามแต่ผู้ว่าจ้างจะเห็นว่าเหมาะสมและถูกต้อง ซึ่งผู้รับจ้างจะต้องปฏิบัติตามคำสั่งของผู้ว่าจ้างแต่อาจสงวนสิทธิที่จะดำเนินการตามข้อ ๑๔ ต่อไปได้

ข้อ ๑๕ ค่าปรับ

หากผู้รับจ้างไม่สามารถทำงานให้แล้วเสร็จตามเวลาที่กำหนดไว้ในสัญญาและผู้ว่าจ้างยังมีได้บอกเลิกสัญญา ผู้รับจ้างจะต้องชำระค่าปรับให้แก่ผู้ว่าจ้างเป็นจำนวนเงินวันละ ๒๔๓ บาท (สองร้อยสี่สิบสามบาทถ้วน) และจะต้องชำระค่าใช้จ่ายในการควบคุมงานในเมื่อผู้ว่าจ้างต้องจ้างผู้ควบคุมงานอีกต่อหนึ่งเป็นจำนวนเงินวันละ - บาท นับถัดจากวันที่กำหนดแล้วเสร็จตามสัญญาหรือวันที่ผู้ว่าจ้างได้ขยายให้จนถึงวันที่ทำงานแล้วเสร็จจริงนอกจากนี้ผู้รับจ้างยอมให้ผู้ว่าจ้างเรียกค่าเสียหายอันเกิดขึ้นจากการที่ผู้รับจ้างทำงานล่าช้าเฉพาะส่วนที่เกินกว่าจำนวนค่าปรับและค่าใช้จ่ายดังกล่าวได้อีกด้วย

ในระหว่างที่ผู้ว่าจ้างยังมีได้บอกเลิกสัญญานั้น หากผู้ว่าจ้างเห็นว่าผู้รับจ้างจะไม่สามารถปฏิบัติตามสัญญาต่อไปได้ ผู้ว่าจ้างจะใช้สิทธิบอกเลิกสัญญาและใช้สิทธิตามข้อ ๑๖ ก็ได้ และถ้าผู้ว่าจ้างได้แจ้งข้อเรียกร้องไปยังผู้รับจ้างเมื่อครบกำหนดแล้วเสร็จของงานขอให้ชำระค่าปรับแล้ว ผู้ว่าจ้างมีสิทธิที่จะปรับผู้รับจ้างจนถึงวันบอกเลิกสัญญาได้อีกด้วย

(ลงชื่อ).....ผู้ว่าจ้าง
(นายคณิต โยมศรีเคน)

(ลงชื่อ).....ผู้รับจ้าง
(นายสุข วาริตรี)

(ลงชื่อ).....พยาน
(นางสาวประครอง สาระขัง)

(ลงชื่อ).....พยาน
(นางเดือนฉาย ภูจำปา)

ข้อ ๑๖ สิทธิของผู้ว่าจ้างภายหลังบอกเลิกสัญญา

ในกรณีที่ผู้ว่าจ้างบอกเลิกสัญญา ผู้ว่าจ้างอาจทำงานนั้นเองหรือว่าจ้างผู้อื่นให้ทำงานนั้นต่อจนแล้วเสร็จได้ ผู้ว่าจ้างหรือผู้รับจ้างทำงานนั้นต่อมีสิทธิใช้เครื่องใช้ในการก่อสร้างสิ่งที่ก่อสร้างขึ้นชั่วคราวสำหรับงานก่อสร้างและวัสดุต่าง ๆ ซึ่งเห็นว่าจะต้องสงวนเอาไว้เพื่อการปฏิบัติงานตามสัญญาตามที่เห็นสมควรในกรณีดังกล่าว ผู้ว่าจ้างมีสิทธิรับหลักประกันการปฏิบัติตามสัญญาทั้งหมดหรือบางส่วนตามแต่จะเห็นสมควร นอกจากนั้นผู้รับจ้างจะต้องรับผิดชอบในค่าเสียหายซึ่งเป็นจำนวนเกินกว่าหลักประกันการปฏิบัติตามสัญญา และค่าเสียหายต่าง ๆ ที่เกิดขึ้น รวมทั้งค่าใช้จ่ายที่เพิ่มขึ้นในการทำงานนั้น ต่อให้แล้วเสร็จตามสัญญาและค่าใช้จ่ายในการควบคุมงานเพิ่ม(ถ้ามี) ซึ่งผู้ว่าจ้างจะหักเอาจากเงินประกันผลงานหรือจำนวนเงินใด ๆ ที่จะจ่ายให้แก่ผู้รับจ้างก็ได้

ข้อ ๑๗ การกำหนดค่าเสียหาย

ค่าปรับหรือค่าเสียหายซึ่งเกิดขึ้นจากผู้รับจ้างตามสัญญานี้ ผู้ว่าจ้างมีสิทธิที่จะหักเอาจากจำนวนเงินค่าจ้างที่ค้างจ่ายหรือจากเงินประกันผลงานของผู้รับจ้างหรือบังคับจากหลักประกันการปฏิบัติตามสัญญาก็ได้ หากมีเงินค่าจ้างตามสัญญาที่หักไว้จ่ายเป็นค่าปรับ และค่าเสียหายแล้วยังเหลืออยู่อีกเท่าใด ผู้ว่าจ้างจะคืนให้แก่ผู้รับจ้างทั้งหมด

ข้อ ๑๘ การทำบริเวณก่อสร้างให้เรียบร้อย

ผู้รับจ้างจะต้องรักษาบริเวณสถานที่ปฏิบัติงานตามสัญญานี้ รวมทั้งโรงงานหรือสิ่งอำนวยความสะดวกในการทำงานของผู้รับจ้าง ลูกจ้าง ตัวแทน หรือของผู้รับจ้างช่วง ในอยู่ในความสะอาด ปลอดภัย และมีประสิทธิภาพในการใช้งานตลอดระยะเวลาการจ้างและเมื่อทำงานเสร็จสิ้นแล้วจะต้องขนย้ายบรรดาเครื่องใช้ในการทำงานจ้างรวมทั้งวัสดุขยะมูลฝอยและสิ่งก่อสร้างชั่วคราวต่าง ๆ (ถ้ามี) ทั้งจะต้องกลบเกลี่ยพื้นดินให้เรียบร้อยเพื่อให้บริเวณทั้งหมดอยู่ในสภาพที่สะอาด และใช้การได้ทันที

ข้อ ๑๙ กรณีพิพาทและอนุญาโตตุลาการ

๑๙.๑ ในกรณีที่มีข้อโต้แย้งเกิดขึ้นระหว่างคู่สัญญาเกี่ยวกับข้อกำหนดแห่งสัญญานี้หรือเกี่ยวกับการปฏิบัติสัญญานี้ และคู่สัญญาไม่สามารถตกลงกันได้ ให้เสนอข้อโต้แย้งหรือข้อพิพาทนั้นต่ออนุญาโตตุลาการเพื่อพิจารณาชี้ขาด

๑๙.๒ เว้นแต่คู่สัญญาทั้งสองฝ่ายจะเห็นพ้องกันให้อนุญาโตตุลาการคนเดียวเป็นผู้ชี้ขาดการระงับข้อพิพาทให้กระทำโดยอนุญาโตตุลาการ ๒ คน โดยคู่สัญญาฝ่ายหนึ่งจะทำหนังสือแสดงเจตนาจะมีอนุญาโตตุลาการระงับข้อพิพาทและระบุชื่ออนุญาโตตุลาการคนที่ตนแต่งตั้งส่งไปยังคู่สัญญาอีกฝ่ายหนึ่ง จากนั้นภายในระยะเวลา ๓๐ วัน นับถัดจากวันที่ได้รับแจ้งดังกล่าว คู่สัญญาฝ่ายที่ได้รับแจ้งจะต้องแต่งตั้งอนุญาโตตุลาการคนที่สอง ถ้าอนุญาโตตุลาการทั้งสองคนดังกล่าวไม่สามารถประนีประนอมระงับข้อพิพาทนั้นได้ ให้อนุญาโตตุลาการทั้งสองคนร่วมกันแต่งตั้งอนุญาโตตุลาการผู้ชี้ขาดภายในกำหนดเวลา

(ลงชื่อ).....ผู้ว่าจ้าง
(นายคณิต โยมศรีเคน)

(ลงชื่อ).....ผู้รับจ้าง
(นายสุช วาริศรี)

(ลงชื่อ).....พยาน
(นางสาวประครอง สาระรัง)

(ลงชื่อ).....พยาน
(นางเดือนฉาย ภูจำปา)

๑๙.๓ ในกรณีที่คู่สัญญาฝ่ายใดฝ่ายหนึ่ง ไม่แต่งตั้งอนุญาโตตุลาการฝ่ายตนหรือในกรณีที่ อนุญาโตตุลาการทั้งสองคนไม่สามารถตกลงกันแต่งตั้งอนุญาโตตุลาการผู้ชี้ขาดได้ คู่สัญญาแต่ละฝ่ายต่างมี สิทธิร้องขอต่อศาลแพ่งเพื่อแต่งตั้งอนุญาโตตุลาการหรืออนุญาโตตุลาการผู้ชี้ขาดได้แล้วแต่กรณี

๑๙.๔ คำชี้ขาดของอนุญาโตตุลาการหรือของอนุญาโตตุลาการผู้ชี้ขาด แล้วแต่กรณี ให้ถือเป็น เด็ดขาดและถึงที่สุดผูกพันคู่สัญญา

๑๙.๕ คู่สัญญาแต่ละฝ่ายเป็นผู้รับภาระค่าธรรมเนียมอนุญาโตตุลาการ ฝ่ายตนและออกค่าใช้จ่าย อื่น ๆ ในการดำเนินกระบวนการพิจารณาฝ่ายละครั้ง ในกรณีที่มีการแต่งตั้งอนุญาโตตุลาการคนเดียวหรือมี การแต่งตั้งอนุญาโตตุลาการผู้ชี้ขาด ให้อนุญาโตตุลาการหรืออนุญาโตตุลาการผู้ชี้ขาดเป็นผู้กำหนดภาระ ค่าธรรมเนียมอนุญาโตตุลาการคนเดียวหรือภาระค่าธรรมเนียมอนุญาโตตุลาการผู้ชี้ขาดคนเดียว แล้วแต่กรณี ๓๐ วัน นับจากวันที่ไม่สามารถตกลงกัน ผู้ชี้ขาดดังกล่าวจะพิจารณาระงับข้อพิพาทต่อไปกระบวนการพิจารณา ของอนุญาโตตุลาการให้ถือตามข้อบังคับอนุญาโตตุลาการของสถาบันอนุญาโตตุลาการกระทรวงยุติธรรมโดย อนุโลม หรือตามข้อบังคับอื่นที่คู่สัญญาทั้งสองฝ่ายเห็นชอบและให้กระทำในกรุงเทพมหานคร โดยใช้ ภาษาไทยหรือภาษาอังกฤษเป็นภาษาในการดำเนินกระบวนการพิจารณา

ข้อ ๒๐ การขยายเวลาปฏิบัติงานตามสัญญา

ในกรณีที่มีเหตุสุดวิสัย หรือเหตุใด ๆ อันเนื่องมาจากความผิดหรือความบกพร่องของฝ่ายผู้ว่าจ้าง หรือเหตุการณ์อันหนึ่งอันใดที่ผู้รับจ้างไม่ต้องรับผิดชอบตามกฎหมาย ทำให้ผู้รับจ้างไม่สามารถทำงานให้แล้วเสร็จ ตามเงื่อนไขและกำหนดเวลาแห่งสัญญานี้ได้ผู้รับจ้างจะต้องแจ้งเหตุหรือเหตุการณ์ดังกล่าวพร้อมหลักฐานเป็น หนังสือให้ผู้ว่าจ้างทราบ เพื่อขอขยายเวลาทำงานออกไปภายใน ๑๕ วัน นับถัดจากวันที่เหตุนั้นสิ้นสุดลง ถ้าผู้รับจ้างไม่ปฏิบัติให้เป็นไปตามความในวรรคหนึ่ง ให้ถือว่าผู้รับจ้างได้ละสิทธิเรียกร้องในการที่จะขอขยาย เวลาทำงานออกไปไม่มีเงื่อนไขใด ๆ ทั้งสิ้น เว้นแต่กรณีเหตุเกิดจากความผิดหรือความบกพร่องของฝ่ายผู้ ว่าจ้าง ซึ่งมีหลักฐานชัดเจนหรือผู้ว่าจ้างทราบที่อยู่แล้วตั้งแต่นั้น การขยายกำหนดเวลาทำงานตามวรรค หนึ่ง อยู่ในดุลพินิจของผู้ว่าจ้างที่จะพิจารณาตามที่เห็นสมควร

ข้อ ๒๑ มาตรฐานฝีมือช่าง

ผู้รับจ้างตกลงเป็นเงื่อนไขสำคัญว่า ผู้รับจ้างจะต้องมีและใช้ผู้ผ่านการทดสอบมาตรฐานฝีมือช่างจาก กระทรวงแรงงานและสวัสดิการสังคม หรือผู้มีวุฒิปริญญาตรี ปวส. และ ปวท. หรือเทียบเท่าจาก สถาบันการศึกษาที่ ก.พ. รับรองให้เข้ารับราชการได้ ในอัตราไม่ต่ำกว่าร้อยละ ๑๐ ของแต่ละสาขาช่าง แต่ จะต้องมีช่างจำนวนอย่างน้อย ๑ คน ในแต่ละสาขาช่างดังต่อไปนี้

๒๑.๑ ช่างก่อสร้าง - ช่างโยธา.....

๒๑.๒.....

๒๑.๓.....

(ลงชื่อ)  ผู้ว่าจ้าง
(นายคณิต โยมศรีเคน)

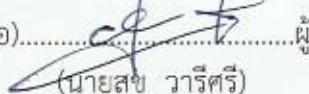
(ลงชื่อ)  ผู้รับจ้าง
(นายสุข วาริตรี)

(ลงชื่อ)  พยาน
(นางสาวประครอง สาระรัง)

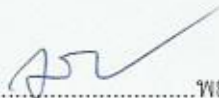
(ลงชื่อ)  พยาน
(นางเดือนฉาย ภูจำปา)

ผู้รับจ้างจะต้องจัดทำบัญชีแสดงจำนวนช่างทั้งหมด โดยจำแนกตามแต่ละสาขาช่างและระดับช่าง พร้อมกับระบุรายชื่อช่างผู้ผ่านการทดสอบมาตรฐานฝีมือช่าง หรือผู้มีวุฒิปับัตรดังกล่าวในวรรคแรก นำมาแสดงพร้อมหลักฐานต่าง ๆ ต่อคณะกรรมการตรวจการจ้างหรือผู้ควบคุมงาน ก่อนเริ่มลงมือทำงาน และพร้อมที่จะให้ผู้ว่าจ้างหรือเจ้าหน้าที่ของผู้ว่าจ้างตรวจสอบดูได้ตลอดเวลาการทำงานตามสัญญาของผู้รับจ้าง

สัญญานี้ทำขึ้นเป็นสองฉบับ มีข้อความถูกต้องตรงกัน คู่สัญญาได้อ่านและเข้าใจข้อความโดยละเอียดตลอดแล้ว จึงได้ลงลายมือชื่อ พร้อมทั้งประทับตรา (ถ้ามี) ไว้เป็นสำคัญต่อหน้าพยานและคู่สัญญาต่างยึดถือไว้ฝ่ายละหนึ่งฉบับ

(ลงชื่อ).....ผู้ว่าจ้าง

(นายคณิต โยมศรีเคน)

(ลงชื่อ).....ผู้รับจ้าง

(นายสุช วาริศรี)

(ลงชื่อ).....พยาน

(นางสาวประครอง สาระมั่ง)

(ลงชื่อ).....พยาน

(นางเดือนฉาย ภูจำปา)





(สำเนา)

เล่มที่ 007 เลขที่ 13 /

พนักงานคลัง... วิชาช่างลงขันบลิโทหอง

ได้รับเงินค่า... วิชาช่างลงขันบลิโทหอง 175/60

จาก... วิชาช่างลงขันบลิโทหอง

เป็นเงิน 12,117.- บาท... สตางค์

(ตัวอักษร) - วิชาช่างลงขันบลิโทหอง วิชาช่างลงขันบลิโทหอง

ไว้ถูกต้องแล้วแต่วันที่ 18 เดือน สิงหาคม พ.ศ. 2560

[Signature]

ผู้รับเงิน

[Signature]

หัวหน้าหน่วยงานคลัง